

Roth Minishunt Plus Installation

Roth modtager til trådløs regulering
Roth trådløs mottagare
Roth trådløs mottaker
Roth ohjaiskeskus
Roth wireless receiver



Living full of energy

Roth modtager til trådløs regulering > Roth trådlös mottagare > Roth trådløs mottaker > Roth ohjauskeskus > Roth wireless receiver



(DK) ADVARSEL

Risiko for livsfarligt elektrisk stød ved berøring af strømforbindelser. Inden du arbejder på modtageren, skal du altid slukke for 230V strømforsyningen og forhindre, at den tændes ved et uheld.

(SE) VARNING

Fara för livshotande skador vid kontakt med strömförande ledningar. Innan arbete påbörjas, koppla ur kontrollenheten från 230V försörjningen och säkerställ att de inte kan slås på igen av misstag. Kontrollera att det inte finns någon spänning!

(NO) ADVARSEL

Fare for livsfarlig elektrisk støt ved berøring av strømførende koblinger. Før du arbeider med kontrollenheten, må du alltid slå av 230V strømforsyningen og forhindre at den slås på ved et uheld.

(FI) VAROITUS

Hengenvaara kosketettaessa jännitteisiä liitäntöjä. Katkaise aina virtalähde ja estä sen tahaton käynnistyminen ennen asennusta tai huoltoa.

(UK) WARNING

Risk of fatal electric shock from touching live connections. Before working on the controller always switch off the 230V power supply and prevent it from being accidentally switched on.

(DK) Skal monteres på en plan overflade, skrue max. Ø 3 mm.

(SE) Monteras på en plan yta, skruv max. Ø 3 mm.

(NO) Må monteres på en plan overflate, skruer max Ø 3 mm.

(FI) Asennettava tasaiselle alustalle, käytä maks. Ø 3 mm ruuveja.

(UK) Must be mounted on a flat surface, screws max. Ø 3 mm.

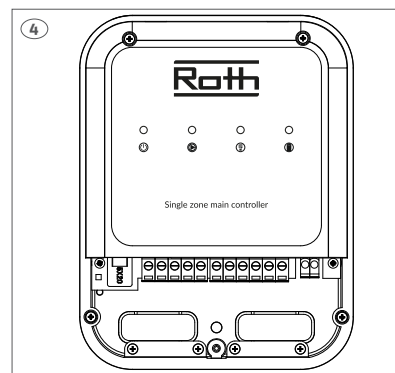
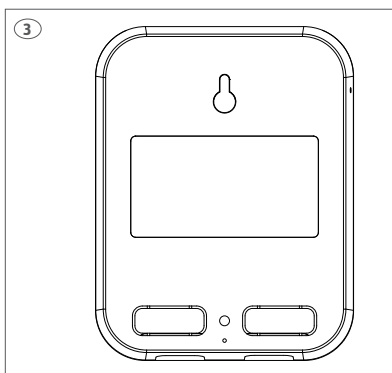
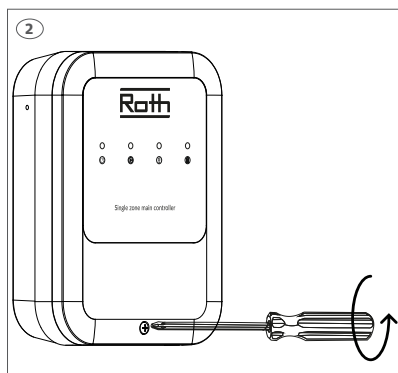
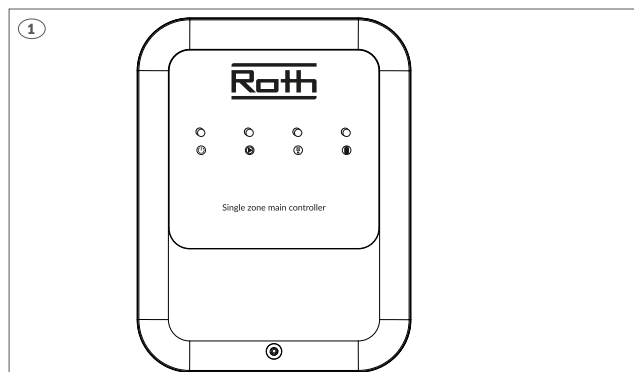

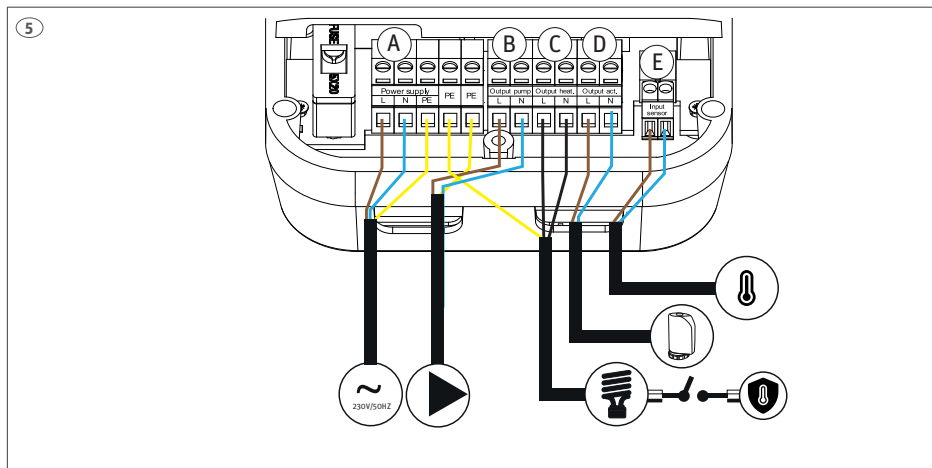

- A** (DK) Tilslut 230V spænding. Læs den medfølgende manual for tilmelding af rumtermostaten.
- (SE) Anslutning för strömförsörjning.
OBS! Anslut all annan utrustning innan kontrollenheten ansluts till uttag. Vänligen se medföljande manual för installation av termostat.
- (NO) Koble til 230V spenning, mottakeren er klar for tilmelding av romtermostat. Se veiledning levert med romtermostaten.
- (FI) Liitä 230V virtaan, kytkentälaatikko on valmis antureiden yhdistämiseen. Katso ohjeet antureiden mukana toimitetusta käyttöoppaasta.
- (UK) Connect to 230V power, Controller is ready for pairing of sensor. Please see thermostat/sensor operation manual.
- B** (DK) 230V pumpeudgang, maks. belastning 0,5 A. Tilslut "brun" til L og "blå" til N. Kablet skal sikres med trækaflastningen. Pumpeudgangen har integreret pumpestop funktion.
- (SE) 230V pump kontakt, max. belastning 0,5 A. Anslut "brun" till L och "blå" till N. Kablarna måste säkras med dragskyddet.
- (NO) 230V pumpeutgang, maks. last 0,5 A. Koble "brun" til L og "blå" til N. Ledninger sikres med strekkavlaster.
- (FI) 230 V:n pumpun ohjaus, maks. kuormitus 0,5 A. Liitä "ruskea" L:ään ja "sininen" N:ään. Johtoihin on kiinnitettävä vedonpoistaja.
- (UK) 230V pump output, max. load 0,5 A. Connect "brown" to L and "blue" to N. Cables must be secured.
- C** (DK) Varmeelement 230V, max 2,5 A. Tilslut "brun" til L og "blå" til N. Kablet skal sikres med trækaflastningen.
- (SE) El-patron 230V, max 2,5A. Anslut "brun" till L och "blå" till N. Kablarna måste säkras med dragskyddet.
- (NO) El. kolbe 230V, maks 2,5 A. Koble "brun" til L og "blå" til N. Ledninger sikres med strekkavlaster.
- (FI) Sähkövastus 230V, maks. 2,5 A. Liitä "ruskea" L:ään ja "sininen" N:ään. Johtoihin on kiinnitettävä vedonpoistaja.
- (UK) Heating cartridge 230V, max. 2,5 A. Connect "brown" to L and "blue" to N. Cables must be secured.
- D** (DK) Ved tilslutning af termomotor, tilslut brun til L og blå til N. Kablet skal sikres med trækaflastningen. Roth termomotor 230V 1 Watt, VVS-nr. 466275.430.
- (SE) Reglermotor, anslut "brun" till L och "blå" till N. Kablarna måste säkras med dragskyddet. Roth reglermotor, 230V 1 W, RSK nr. 298 90 16.
- (NO) Reguleringsmotor, koble "brun" til L og "blå" til N. Ledninger sikres med strekkavlaster. Roth reguleringsmotor 230V, NRF nr. 837 08 66.
- (FI) Toimilaitteet, liitä "ruskea" L:ään ja "sininen" N:ään. Johtoihin on kiinnitettävä vedonpoistaja. Roth 230V toimilaitte, 1 W, LVI-nro 2070871.
- (UK) Actuator. Connect "brown" to L and "blue" to N. Cables must be secured. Use Roth Project actuators 230V 1 Watt, HVAC no. 7466275430.
- E** (DK) Ved tilslutning af shuntpøler. Kablet skal sikres med trækaflastningen.
- (SE) Sensor. Kablarna måste säkras med dragskyddet.
- (NO) Tilkobling til turvannsensor. Ledninger sikres med strekkavlaster.
- (FI) Anturiliitäntä. Johtoihin on kiinnitettävä vedonpoistaja.
- (UK) Connection for sensor. Cables must be secured.

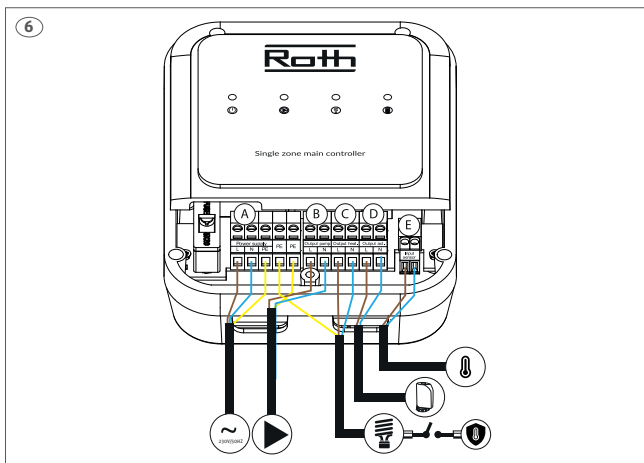

(FUSE)

(DK) Glassikring WT 6,3 A (5 x 20 mm). Afbryd 230V før udskiftning.

(SE) Glas säkring WT 6,3 A (5 x 20 mm). Slå av strömmen före byte.

(NO) Glassikring WT 6,3 A (5 x 20 mm). Koble fra 230V spenningen før bytte.

(FI) Sulake WT 6,3 A (5 x 20 mm). Katkaise virta ennen sulakkeen vaihtoa.

(UK) Glass fuse WT 6.3 A (5 x 20 mm). Turn off 230V power before replacing.

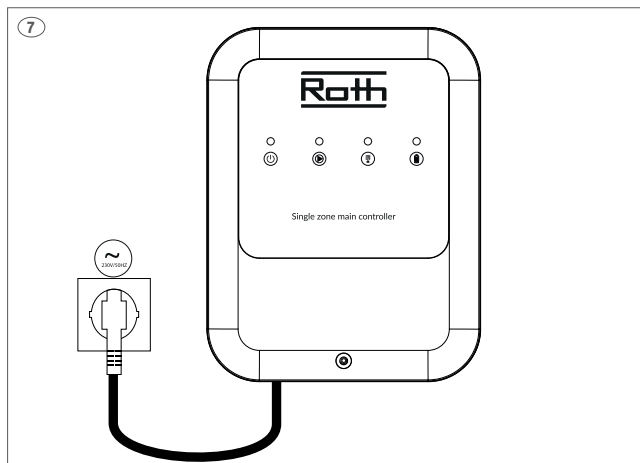

(230V)

(DK) Sørg for 230V spænding til modtageren. Modtageren er klar til tilmelding af rumtermostaten. Læs den medfølgende manual for tilmelding af rumtermostaten.

(SE) Anslut till 230V uttag, kontrollenheten är redo för adressering av rumstermostaten. Vänligen se medföljande manual för installation av termostat.

(NO) Koble til 230V spenning, mottakeren er klar for tilmelding av romtermostat. Se veiledning levert med romtermostaten.

(FI) Liitä 230V virtaan, kytkentälaatikko on valmis antureiden yhdistämiseen. Katso ohjeet antureiden mukana toimitetusta käyttöoppaasta.

(UK) Connect to 230V power, Controller is ready for pairing of sensor. Please see thermostat/sensor operation manual.

(DK) Ved strømsvigt vil der gå 5-10 min. inden rumtermostat og modtager igen har kontakt til hinanden.

(SE) Vid strömavbrott återställs anslutningen mellan rumstermostaten och mottagaren inom 5-10 minuter.

(NO) Ved strøbrudd gjenoprettes forbindelsen mellom termostaten og mottakeren innen 5-10 minutter.

(FI) Sähkökatkon sattuesa huonetermostaatin ja kytkentälaatikon välinen yhteys palautuu 5-10 minuutissa.

(UK) In the event of a power failure, the connection between the room thermostat and the receiver is restored within 5-10 minutes.



Roth Minishunt Plus
QR

ROTH UK Ltd

1a Berkeley Business Park
Wainwright Road
Worcester WR4 9FA
Phone +44 (0) 1905 453424
E-Mail enquiries@roth-uk.com
technical@roth-uk.com
orders@roth-uk.com
accounts@roth-uk.com
roth-uk.com

ROTH DANMARK A/S

Centervej 5
3600 Frederikssund
Tlf. +45 4738 0121
E-mail: service@roth-danmark.dk
roth-danmark.dk

ROTH SVERIGE AB

Höjdrodergatan 22
212 39 Malmö
Tel. +46 40534090
Fax +46 40534099
E-mail: service@roth-sverige.se
roth-sverige.se

ROTH NORGE AS

Billingstadsletta 19
1396 Billingstad
Tel. +47 67 57 54 00
E-mail: service@roth-norge.no
roth-norge.no
facebook.com/RothNorge

ROTH FINLAND OY

Sysimiehenkatu 12
10300 Karjaa
Puh. +358 (0)19 440 330
S-posti: service@roth-finland.fi
roth-finland.fi
facebook.com/RothFinland